

ergotron®
moving you forward

カタログ, 日本語
2025 8月



Moving you forward

長年の研究とお客様の声から、仕事に体を自由に動かせること、健康度や生産性の向上、そして前向きな姿勢や意欲につながるということがわかってきました。エルゴトロンは、オフィスワークや医療・介護業務、さらに学習中の不便さや制約をなくし、体を動かせるアクティブで快適な環境を創り上げ、健康度や生産性を向上させることをミッションとしています。

オフィスや家庭、医療、また教育の現場においても、エルゴトロンは業界をリードするプロフェッショナルレベルの製品で定評があります。

エルゴトロンが提唱する人間工学的なソリューションは、過酷な使用環境にも耐えられるよう耐久性を考慮して設計されており、その性能はテスト済みです。

このようなユニークな製品開発により200件以上の取得済み、または出願中特許を所有。数多くの業界賞も受賞しています。

エルゴトロンの製品ポートフォリオは進化し続けますが、常にお客様の声を大切に、これからも製品開発の重要な要素として取り入れていきます。

エルゴトロン製品への信頼に感謝いたします。

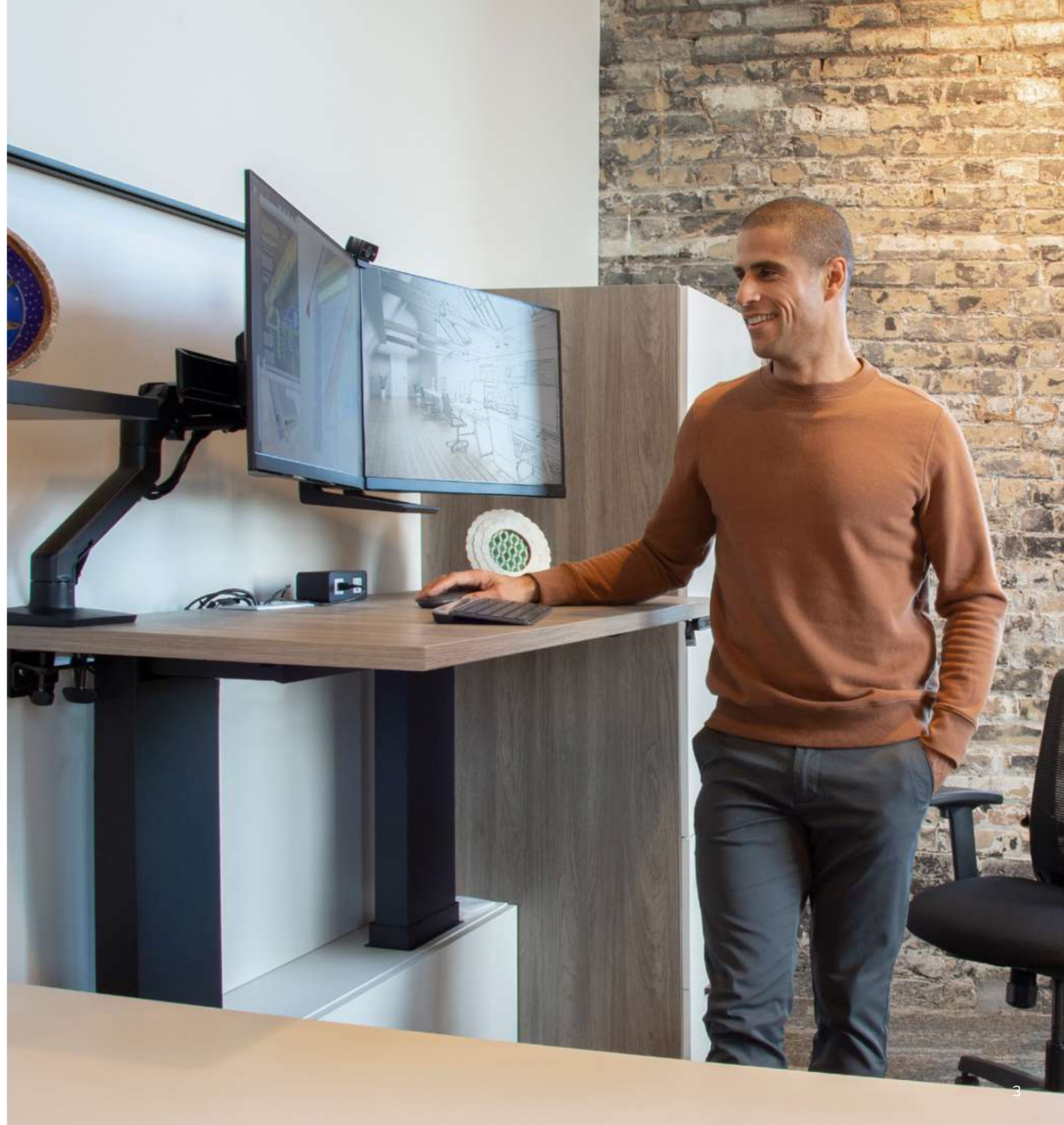

OFFICE	5	HEALTHCARE	43
	WorkFit-TL	CareFit Slimカート	44
	WorkFit-Z ミニ	LiFeKinex	45
WORKFIT	WorkFit-S	軽量タイプStyleViewカート	46
DESK CONVERTERS	WorkFit-LX	ドキュメンテーション用StyleViewカート	46
	WorkFit-C	投薬用StyleViewカート	47
	WorkFit Elevate ウォールデスク	遠隔医療用StyleViewカート	47
	TRACE マウント	StyleViewアクセサリ	48
	HX デスクアーム	CareFit エンクロージャー	50
	LX デスクアーム	CareFit コンボウォールマウント	52
	LX Pro デスクアーム	StyleView 垂直リフト	56
	マルチモニターアームの構成	Neo-Flex ウォールマウント	56
DESK MOUNT	LXデュアルデスクアーム	LX ウォールマウント	57
MONITOR ARMS	LX Proデュアルデスクアーム	LX Pro ウォールマウント	57
	MXV デスクアーム	200 シリーズウォールマウント	57
	MX デスクアーム		
	NX モニターアーム	CHARGING SYSTEMS	58
	デスクスタンド	EDUCATION	62
	タブレットマウント	LearnFit	62
	HX ウォールアーム	TeachWell	63
	LX ウォールアーム		
	LX キーボードアーム	SERVICE & SUPPORT	64
WALL MOUNT	LX Pro ウォールアーム		
MONITOR ARMS	MX ウォールアーム		
	MXV ウォールアーム		
	各種ウォールアーム/マウント		
	シーリングマウント		
MOBILE WORKING	42		
	Neo-Flexカートとワークスペース		42
	Neo-Flex モバイルメディアセンター		42



ワークスタイル変革が進み、オフィス環境は日々変化しています。
エルゴトロンは、座りがちなオフィス環境をアクティブで健康的、そして創造的な仕事環境へと変えていきます。

Sit-Stand Workstations

最適なワークステーションでもっとアクティブなワークスタイルへ
職場でのアクティブなワークスタイルを促進。快適さと生産性がアップします。

Monitor Mounts

人間工学に基づいたデザインのモニターアームで、快適な仕事環境を
自由自在に動く広い可動域のモニターアームは、作業効率を上げ、疲れを軽減します。

WORKFIT DESK CONVERTERS

エルゴトロン[®]のWorkFitシリーズは、デスクに載せるだけのデスクコンバーターからスタンドアローンのフルデスクまで、スタイル、サイズそしてアクセサリも幅広く取り揃えています。体にフィットし、ワークスタイルに合った最適の一台を見つけてください。

WORKFIT™

5年
保証付

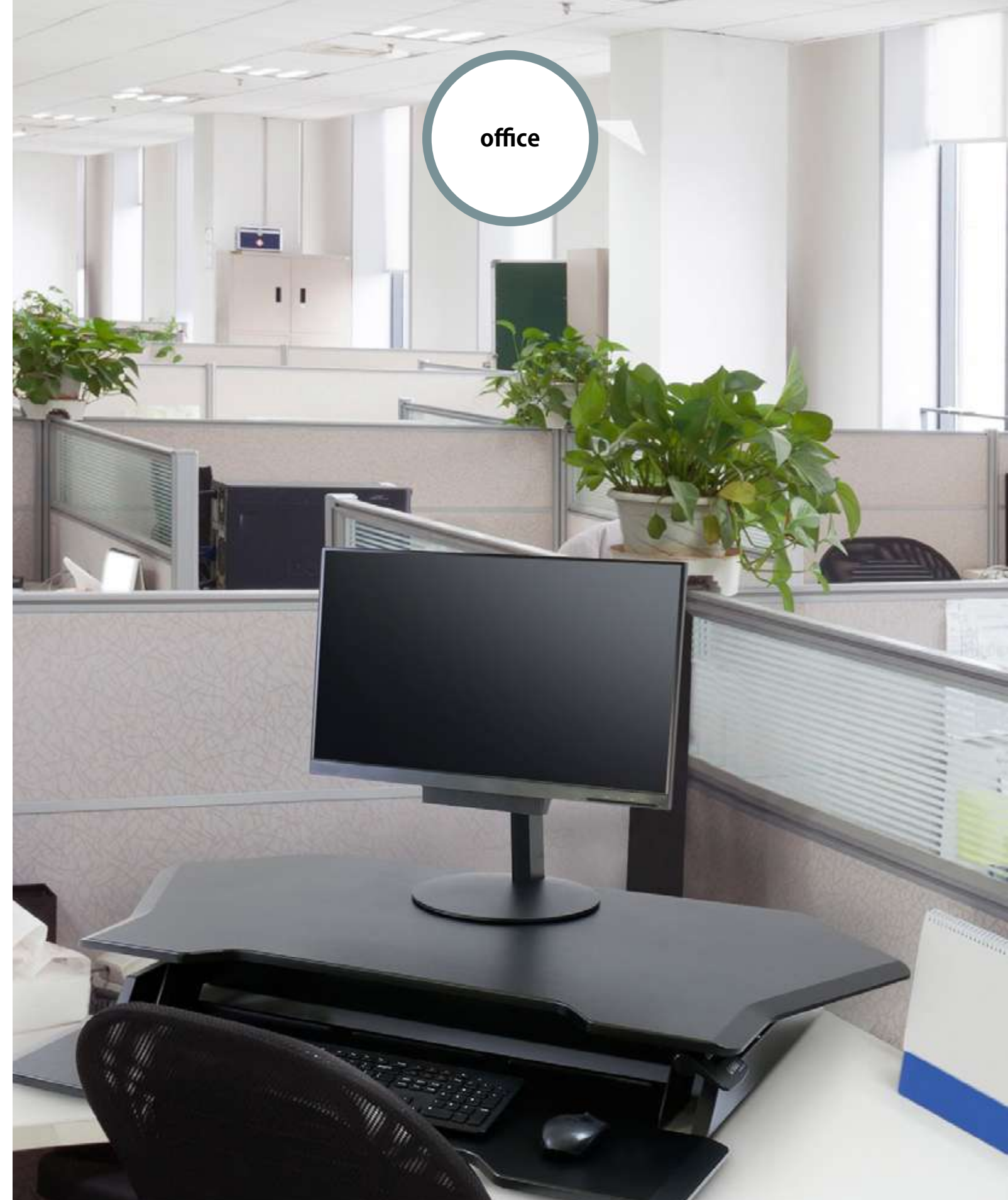

Tabletop Desk Converters



WorkFit-TL

WorkFit-TLで、いつものオフィスを生き生きとしたワークスペースへ。組み立ていらずのWorkFit-TLは、38cmの高さ調節が可能。垂直方向に昇降するので、机上のスペースしか必要としません。頑丈なつくりで約18kgの荷重範囲です。

昇降	38 cm
荷重範囲	4.5-18.1 kg
作業面寸法	95 x 58.4 cm
キーボードトレイ寸法	69 x 28 cm

品番 / 色
33-406-085 / ブラック

WORKFITテーブルトップコンバーターは箱から出してお使いのデスクに置くだけ。設置はいりません。

WorkFit Monitor Kits



シングルLD モニターキット



シングルHD モニターキット



デュアルモニターキット



LCD およびノートパソコン用キット

office



WorkFit-Z Mini

昇降	31.8 cm
荷重範囲	11.3 kg
作業面寸法	78.7 x 40.2 cm
キーボードトレイ寸法	62 x 23 cm

品番 / 色
33-458-917 / 木目調グレー

2年
保証付

Front-Mount Desk Converters



WorkFit-S with Worksurface

WorkFit-Sは、安定性が高く、人間工学的に優れたワークステーション。デスクのフロント部分に簡単取付。高さ調節も自由自在です。

標準LCDサイズ	シングルLD ≤ 30"
標準LCDサイズ	シングルHD ≤ 30"
標準LCDサイズ	デュアル ≤ 24"
昇降	ウェブサイトをご覧ください
荷重範囲	ウェブサイトをご覧ください
作業面寸法	58.5 x 38 cm
キーボードトレイ寸法	68.5 x 22.6 cm

品番 / 色

シングルLD 33-350-200 / ブラック
 シングルHD 33-351-200 / ブラック
 デュアルモニター 33-349-200 / ブラック
 デュアルモニター 33-349-211 / ホワイト

WorkFit-S Accessories



グロメットマウント
97-649-085



コーナーキーボードトレイ
97-898 ブラック



小型CPUホルダー
80-063-200 ブラック



デュアルモニター用
ダブルヒンジボウ
98-101-009 ブラック

WorkFit Accessories



フロアマット
Neo-Flex 大 98-076
WorkFit 大 97-620-060

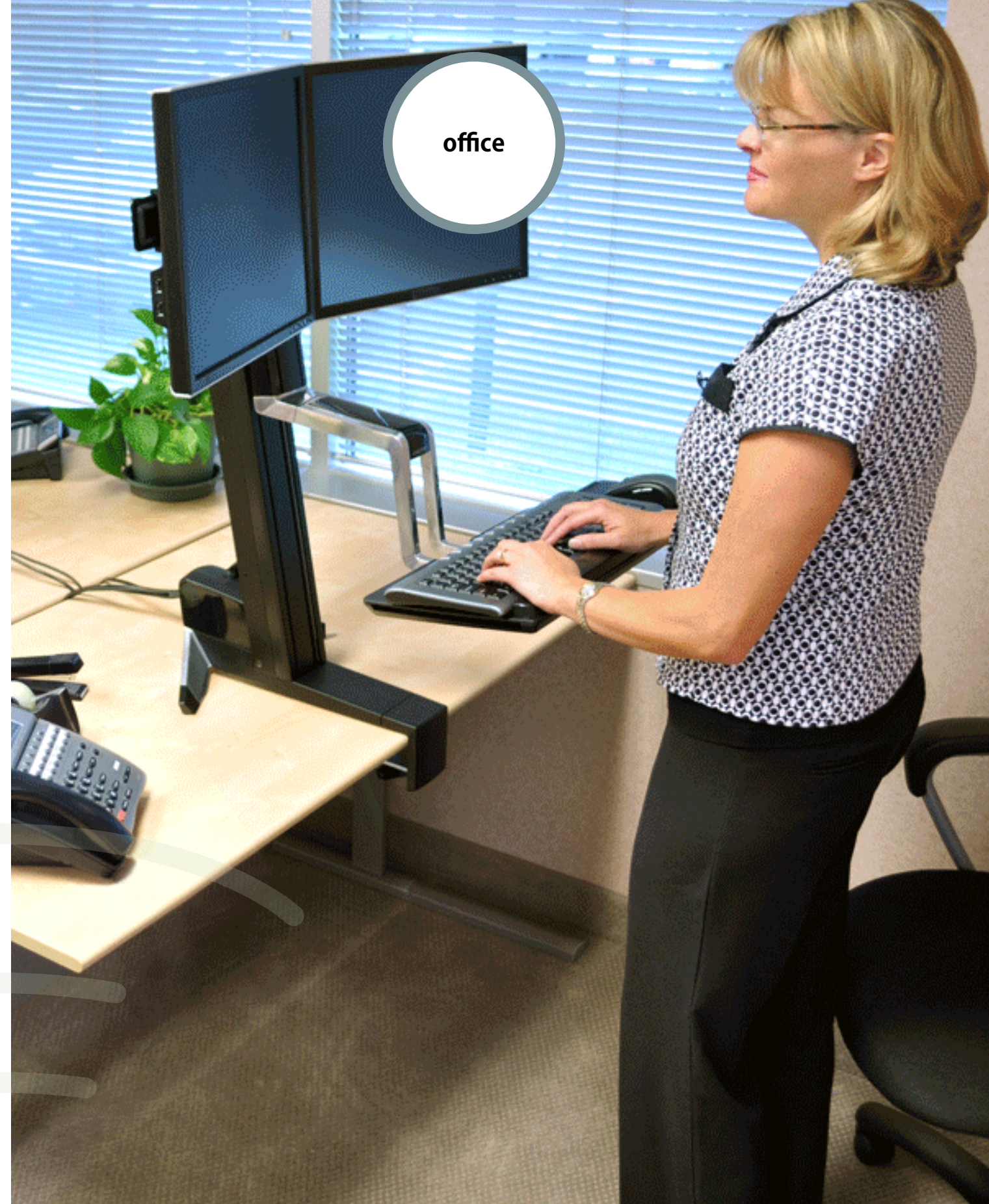



Rear-Mount Desk Converter



WorkFit-LX

どんなスペースにもフィットするWorkFit-LXワークステーションなら、立っても座ってもモニターとキーボードを正確な位置に配置。視覚の快適度を上げ、背中や肩の疲労を軽減します。

標準LCDサイズ	≤ 42"
昇降	51 cm
荷重範囲	モニター 3.2-11.3 kg
荷重範囲	キーボード ≤ 2.2 kg

品番 / 色
45-405-026 / アルミニウム

Full Desks



WorkFit-C

昇降	63.5 cm
荷重範囲	シングル LD ≤ 11.3 kg
荷重範囲	シングル HD ≤ 14.7 kg
荷重範囲	デュアル ≤ 14.7 kg
作業面寸法	60.6 x 58 cm

品番 / 色
シングル LD 24-215-085 / ブラックとグレー
シングル HD 24-216-085 / ブラックとグレー
デュアルモニター 24-214-085 / ブラックとグレー
荷重範囲の詳細はウェブサイトをご覧ください



WorkFit-C, Sit-Stand

昇降	63.5 cm
荷重範囲	シングル LD ≤ 12.2 kg
作業面寸法	56 x 43 cm

品番 / 色
シングル LD 24-198-055 / ツートングレー
荷重範囲の詳細はウェブサイトをご覧ください

10年
保証付

Wall Workstation



WorkFit Elevate™ Wall Desk

WorkFit Elevateウォールデスクで、壁面を有効活用できます。医療施設から一般オフィスにフィットする多目的なデザインで、使用されていないスペースがアクティブでコラボレーションしやすいワークスペースになります。

ワークサーフェスはBIFMA準拠の66cm垂直昇降。座位から立位へ簡単に調整ができ、快適に作業できます。

フリップダウン式のワークサーフェスは未使用時には折りたたみ、さらにスペースを広く使えます。設置がスムーズに行えるよう、完全組み立て済みでお届け。

昇降	66 cm
荷重範囲	≤ 18.2 kg
製品寸法	幅 71 cm 高さ 103 cm 奥行 55 cm

品番/色
24-804-5893 / メープル
24-804-5894 / ウォールナット

2色のワークサーフェス用
ラミネートオプション

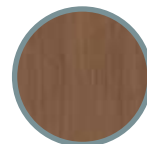

ウォールナット



メープル

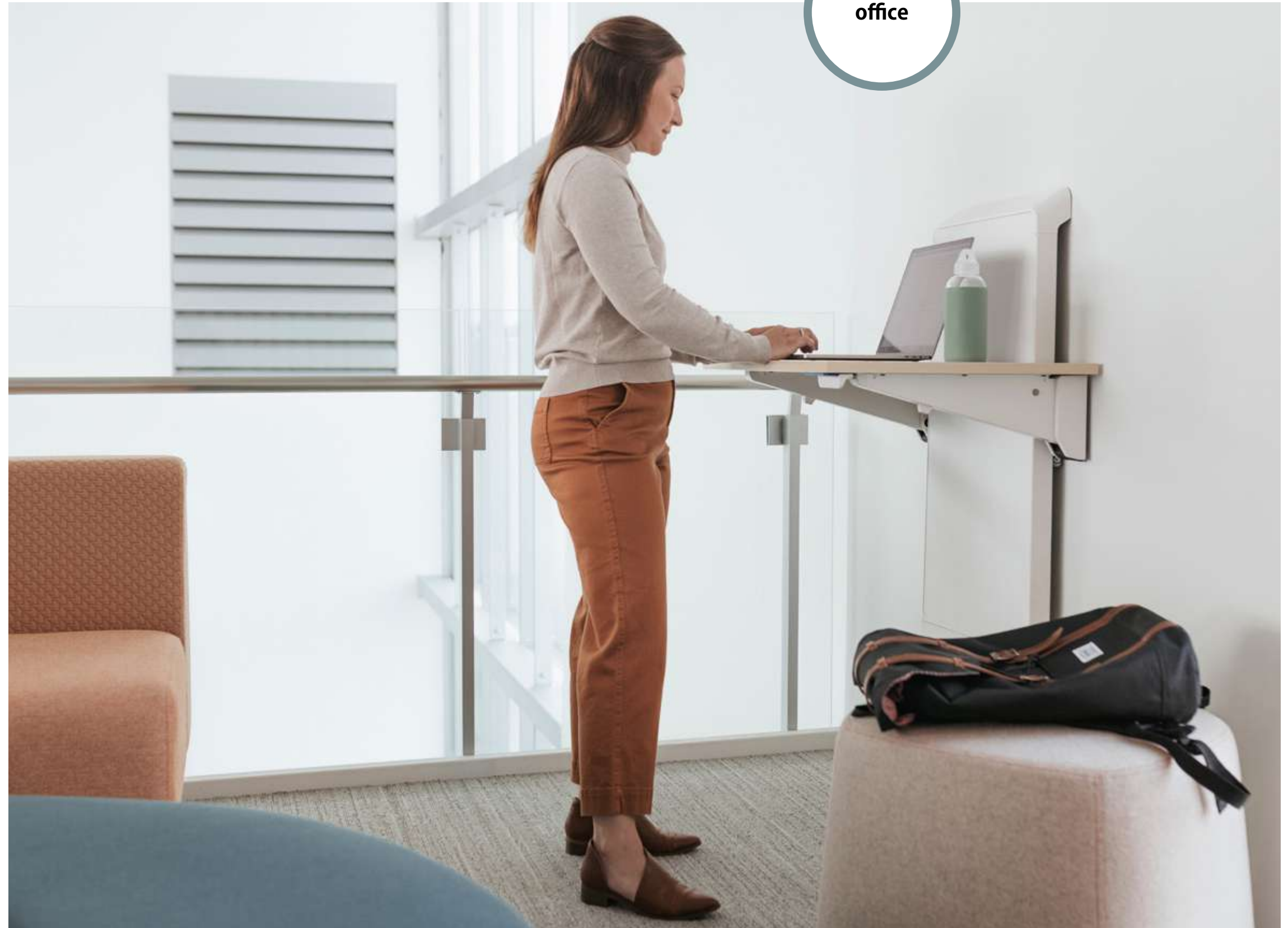

*本モデルは日本国内販売未定



TRACE™

15年
保証付

SHAPE A NEW WORK EXPERIENCE

人間工学に基づいて設計され、ユーザーの健康的な身体の動きを促進するイノベティブな TRACE™ モニターマウント。自宅、オフィスに快適なワークスペースを素早く立ち上げ、単独作業や共同作業の効率と生産性を高めます。



ワークスペースの快適さとコラボレーション、そして生産性アップを実現する
「Technology of Movement™」テクノロジー採用

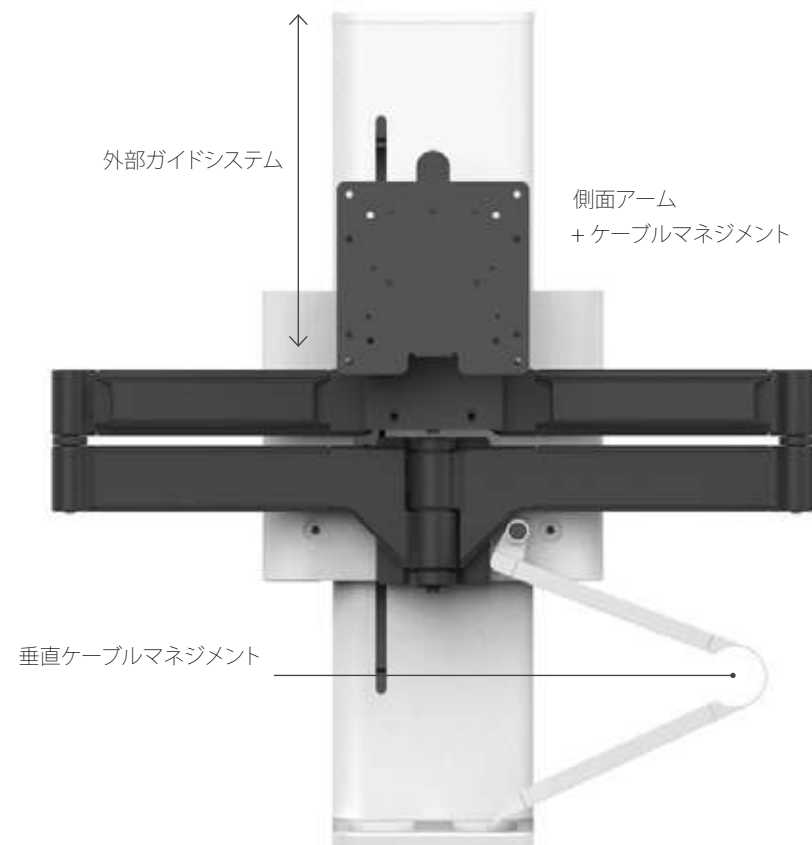

自分に合った働き方を自由に変更できるパーソナライズされた環境があれば、生産性が向上し、一日がより快適になります。TRACEなら、モニター位置を調節して気軽にチームで共有したり、ホームポジションに戻して快適に個人作業を続けることができます。

特許取得済みのコンスタントフォース™テクノロジーがモニターを人間工学に基づく最適な位置へ調節・配置するのを容易にし、ワークスペースの種類を問わず快適な作業空間を実現します。また、ケーブルをすっきり収納できるケーブルマネジメントとコンパクトなベースにより、限られたワークスペースを最大限に活用できます。将来起こりうる機器構成の変更に応じられる柔軟性のある設計や15年の長期保証で長くご愛用いただけます。



**Embrace your next move:
TRACE Single Monitor Mount with
Panel Clamp**

ユーザーの仕事や動きに合わせたフレキシブルなワークスペースを実現する、人間工学的でインベーティブなモニターマウント。タスクや姿勢に合わせてモニターの配置を変更しても、簡単にホームポジションに戻すことができます。

標準LCDサイズ	≤ 38"
昇降	28 cm
荷重範囲	3-9.8 kg

品番 / 色
45-630-216 / ホワイト
45-630-224 / マットブラック



**TRACE Dual Monitor Mount
with Panel Clamp**

標準LCDサイズ	≤ 27"
昇降	28 cm
荷重範囲	3.7-9.8 kg

品番 / 色
45-631-216 / ホワイト
45-631-224 / マットブラック

クランプキット



スリムクランプ式
98-490-224 (マットブラック)



スリムクランプ式
98-490-216 (ホワイト)



グロメット式
98-492-009 (マットブラック)

変換キット

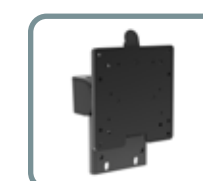

シングル
47-109-224 (マットブラック)



デュアル
47-110-224 (マットブラック)



MEET OUR MOST POPULAR MONITOR ARMS
 エルゴトロンのプロフェッショナルレベルのモニターアームは、厳しいサイクル
 テストや負荷テストに合格した、業界水準を超える高品質な製品です。
 高品質で耐久性の高いエルゴトロンのアームで、オフィスに人間工学的に
 快適で生産性が上がるワークスタイルを取り入れましょう。



office

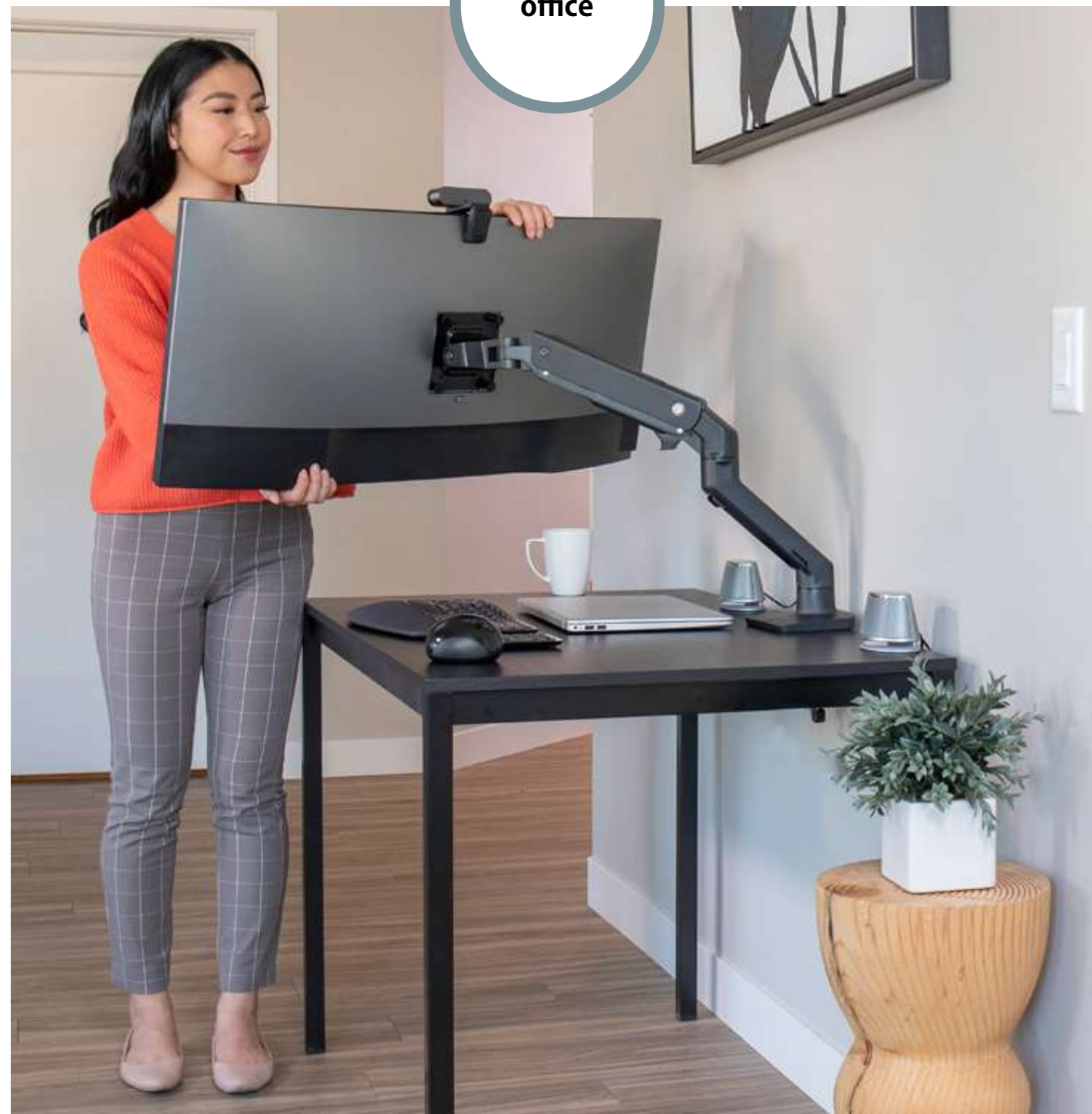

CF
 Constant Force™

コンスタント・フォース技術で、モニター位置の調整が自由自在。
 エルゴトロン独自の技術は、長くお使いいただいてもその性能を
 失うことはありません。

DESK MOUNT MONITOR ARMS

デスクマウントモニターアーム

10年
保証付



Premium, Innovative Design



Work and play reimagined: HX Desk Arm with HD Pivot

人気のHXデスクモニターアームとHXヘビーデューティーチルトピボットを組み合わせたこのアームにウルトラワイド湾曲モニターを取り付け、臨場感と没入感のある視聴体験を。

標準LCDサイズ	≤ 49"
昇降	29.2 cm
荷重範囲	奥行き15.2~30.4 cm、 重さ12.7~19.1 kgのワイド湾曲モニターに対応

品番 / 色
45-647-216 / ホワイト
45-647-224 / マットブラック



HX Heavy-Duty Tilt Pivot

HXデスクモニターアームやウォールモニターアームに取り付けることで、大型モニターを後方15°/前方5°チルトさせることができます。

標準LCDサイズ	≤ 49"
チルト	+15° / -5°
荷重範囲	12.7~19.1 kg

品番 / 色
98-540-216 / ホワイト



HX Desk Arm

洗練されたデザインのHXアームは最大19kgまでのモニターをマウントできます。回転ストッパー付きでモニターが壁に接触するのを防ぎ、アクセサリのボウキットを使えばマルチモニター環境が完成、さらに生産性をアップできます。

標準LCDサイズ	≤ 49"
昇降	29.2 cm
荷重範囲	9~19 kg

品番 / 色
45-475-026 / アルミニウム
45-475-216 / ホワイト
45-475-224 / マットブラック



HX Desk Dual Arm

標準LCDサイズ	≤ 32"
昇降	29.2 cm
荷重範囲	2.3~8 kg モニター毎

品番 / 色
45-476-026 / アルミニウム
45-476-216 / ホワイト
45-476-224 / マットブラック



付属品:
2ピースデスククランプ



付属品:
グロメットマウント



HX Triple Monitor Kit

トリプルモニターアームにアップグレードできます。

標準LCDサイズ	≤ 26"
昇降	29.2 cm
荷重範囲	1~4.6 kg モニター毎

品番 / 色
98-009-026 / アルミニウム
98-009-216 / ホワイト

Extensive Range Of Motion



LX Desk Arm, Single

軽く触れるだけで簡単にモニターの位置調整ができます。LXアーム長身ポールは垂直方向にさらに広範囲に動かせます。使わないときは折りたたんでコンパクトに収納できます。

標準LCDサイズ	≤ 34"
昇降	33 cm
荷重範囲	3.2-11.3 kg

品番 / 色
 45-241-026 / アルミニウム
 45-490-216 / ホワイト
 45-241-224 / マットブラック
 長身ポール 45-295-026 / アルミニウム
 長身ポール 45-537-216 / ホワイト
 長身ポール 45-537-224 / マットブラック



アクセサリ(別売り):
 グロメットマウント
 ホワイト用 98-034
 アルミニウム、マットブラック
 には付属
 長身ポール ホワイト/マットブラック用
 98-035
 アルミニウムには付属
 互換性のある製品は、ウェブ
 サイトで確認できます

Tablet Accessory



Lockable Tablet Mount
 45-460-026 / シルバー



LX Sit-Stand Desk Arm, Single

大型モニター、中型テレビ、13.6kgまでのオールインワンコンピュータを設置できます。モニターの位置決めもスムーズにらくらく。ケーブルは見えないようにアームの下に配線できます。

標準LCDサイズ	ウェブサイトをご覧ください
昇降	51 cm
荷重範囲	シングル 3.2-11.3 kg
荷重範囲	シングル HD 6.4-13.6 kg

品番 / 色
 シングル 45-360-026 / アルミニウム
 シングルHD 45-384-026 / アルミニウム

Built To Adapt. Guaranteed To Last.



Easy adjustment: LX Pro Desk Arm

少ない力で簡単にモニターの位置調整ができます。使わないときはアームを折りたたんで脇によけておけるので、スペースを広く使えます。

標準LCDサイズ	34"
昇降	33 cm
荷重範囲	1.8-10 kg

品番 / 色
 45-682-292 / マットブラック
 45-682-290 / ホワイト



アクセサリ(別売):グロメットマウント
 ウェブサイトをご覧ください

Extra Flexibility



LX Pro エクステンション アクセサリー
 98-731



LX Pro Desk Arm, Tall Pole

長身ポールタイプは垂直方向にさらに広範囲に動かせ、視認性がアップします。

標準LCDサイズ	34"
昇降	33 cm
荷重範囲	1.8-10 kg

品番 / 色
 45-695-292 / マットブラック
 45-695-290 / ホワイト



快適で
生産性の高い
PC作業環境を



LX Pro Multi-Monitor Arm Configurations

デュアル:

LX Pro Dual Side-by-Side & LX Pro Dual Direct

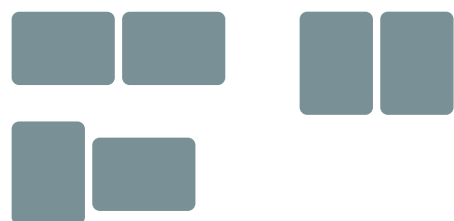

LX Pro Dual Stacking

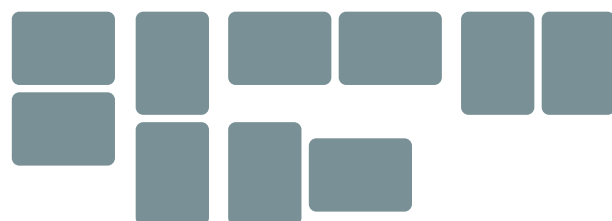

トリプル*: LX Pro Dual Stacking + LX Pro Monitor Arm Expansion Kit + Dual Side-by-Side Collar

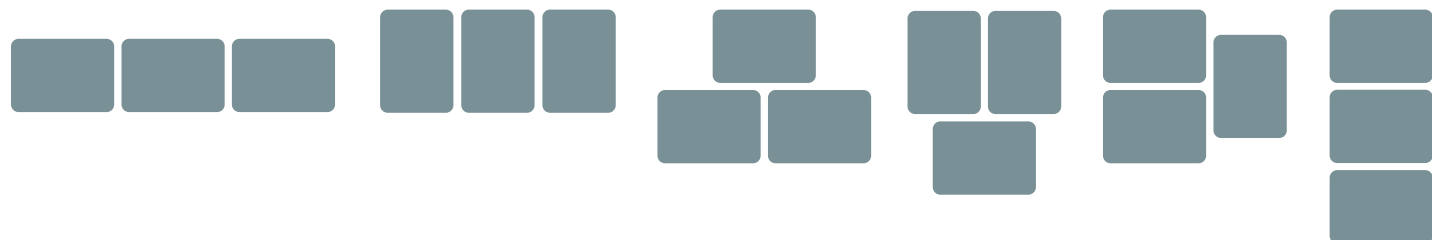

クワッド*: LX Pro Dual Stacking + LX Pro Monitor Arm Expansion Kit + Dual Side-by-Side Collar



ノートブックトレイ
50-193-200を用いて、LX Pro アームに
ノートパソコンを取り付けられます

*トリプルとクワッドの構成には、LX Pro ラージベース
が必要です。

Side-by-Side Or Low Angle Views



LX Dual Side-by-Side Arm

LXデュアルサイドバイサイドアームは、横並びまたはローアングル向けに
デザインされています。モニターを前後に約64cm動かせるので、視覚の
快適度をアップさせます。
使わないときはアームを折りたたんで収納できます。

標準LCDサイズ	≤ 27"
昇降	33 cm
荷重範囲	3.2-9.1 kg モニター毎

品番 / 色
45-245-026 / アルミニウム
45-491-216 / ホワイト
45-245-224 / マットブラック

Low-Profile Monitor Crossbar



LX Dual Direct Arm

クロスバータイプのLXデュアルダイレクトアームは、モニターを同時に
見やすい位置へ移動できます。許容重量は1モニター5kg、合計は10kgで
多くのモニターをサポートします。
アクセサリのハンドルキットで、さらにモニターの移動が楽になります。

標準LCDサイズ	≤ 25"
昇降	33 cm
荷重範囲	0.9-5.0 kg モニター毎

品番 / 色
45-489-026 / アルミニウム
45-489-216 / ホワイト
45-489-224 / マットブラック



アクセサリ(別売):
グロメットマウント
ホワイト用 98-035
アルミニウムとマットブラック
には付属

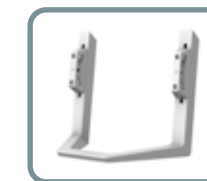

アクセサリ(別売):
デュアルダイレクトハンドル
キット
98-037-062 / ホワイト
98-037-224 / マットブラック



アクセサリ(別売):
グロメットマウント 98-034



Side-by-Side Or Low Angle Views



Find your best view: LX Pro Dual Side-by-Side

LX Pro デュアル サイドバイサイドは、横並びまたはローアングル向けにデザインされています。2台のモニターを快適な位置に配置、モニターやノートPCを最大64cm前後に動かすことができるので、ワークスペースを広く使えます。

標準LCDサイズ	27"
昇降	33 cm
荷重範囲	1.8-9 kg モニター毎

品番 / 色
45-686-292 / マットブラック
45-686-290 / ホワイト



アクセサリ(別売): グロメットマウント
ウェブサイトをご覧ください

Low-Profile Monitor Crossbar



Lift monitors together: LX Pro Dual Direct

クロスバータイプなので、2台のモニターを同時に見やすい位置へ移動できます。モニター1台当たりの重量は4.25kgまで、合計8.5kgで多くのモニターに対応します。アクセサリのハンドルキットで、さらに2台のモニター移動が楽になります。

標準LCDサイズ	27"
昇降	33 cm
荷重範囲	4.25 kg モニター毎

品番 / 色
45-684-292 / マットブラック
45-684-290 / ホワイト



アクセサリ(別売): グロメットマウント
ウェブサイトをご覧ください



アクセサリ(別売):
デュアルダイレクトハンドル キット
98-037-062 ホワイト
98-037-224 マットブラック





Stack LCDs Or Position Side-by-Side



Easily rotate one or both screens: LX Pro Dual Stacking

このデュアルモニターマウントなら、モニターを個別に配置できるので、フレキシブルな作業環境を構築します。作業が終了したらアームを折りたたんで脇によせることで、ワークスペースを広く使えます。

標準LCDサイズ	24"
昇降	33 cm
荷重範囲	1.8-10 kg モニター毎

品番 / 色
45-690-292 / マットブラック
45-690-290 / ホワイト



アクセサリ(別売): グロメットマウント
ウェブサイトをご覧ください

Add a third or fourth display:
LX Pro モニターアーム 延長キット +
デュアルサイドバイサイドカラー



品番 / 色
98-734-292 / マットブラック
98-734-290 / ホワイト



品番 / 色
98-745-292 / マットブラック
98-745-290 / ホワイト



Slim Profile With Rotation Control



MXV Desk Arm

スタイリッシュで軽量なMXVデスクモニターアームは、最新のV字型デザインを採用。最大9.1kgまでのモニターをサポートします。スリムなプロファイルながら、昇降、チルト、回転などの機能は充実しています。組み立て済みでお届け。

標準LCDサイズ	≤ 34"
昇降	33 cm
荷重範囲	3.2-9.1 kg

品番 / 色
45-486-026 / アルミニウム
45-486-216 / ホワイト
45-486-224 / マットブラック



MXV Desk Dual Arm

標準LCDサイズ	≤ 24"
昇降	33 cm
荷重範囲	3.2-9.1kg モニター毎

品番 / 色
45-496-026 / アルミニウム
45-496-216 / ホワイト
45-496-224 / マットブラック



付属品:
2ピースデスククランプ



アクセサリ(別売り):
グロメットマウント
シングル用 98-110
デュアル用 98-111





Heavy Monitor Mount



MX Desk Arm

標準LCDサイズ	≤ 30"
昇降	13 cm
荷重範囲	6.4-13.6 kg

品番 / 色
45-214-026 / アルミニウム

Essential features



Affordable quality: NX Monitor Arm

シンプルながら高品質のNXモニターアームは、自宅でもオフィスでも作業がしやすく生産性が高いワークスペースをつくりあげます。このシングルモニターアームは8kg、34インチまでのモニターをサポートします。

標準LCDサイズ	≤ 34"
昇降	19.9-44.7 cm
荷重範囲	0-8 kg

品番 / 色
45-669-216 / ホワイト
45-669-224 / ブラック



ノートパソコン用ノートブックトレイ
キット
50-193-200

Desk Stands



DS100 Desk Stands, Dual

標準LCDサイズ	ウェブサイトをご覧ください
荷重範囲	横型 14 kg モニター毎
荷重範囲	縦型 10.4 kg モニター毎

品番 / 色
横型 33-322-200 / ブラック
縦型 33-091-200 / ブラック



DS100 Desk Stands, Triple & Quad

標準LCDサイズ	トリプルモニター ≤ 21"
標準LCDサイズ	クワッドモニター ≤ 24"
荷重範囲	≤ 14 kg モニター毎

品番 / 色
トリプルモニター 33-323-200 / ブラック
クワッドモニター 33-324-200 / ブラック





Neo-Flex Monitor Stand

標準LCDサイズ	≤27"
昇降	13 cm
荷重範囲	2.7-7.2 kg

品番 / 色
33-310-060 / ブラック & シルバー



Neo-Flex All-In-One Lift Stand

標準LCDサイズ	≤24"
昇降	13 cm
荷重範囲	2.7-7.2 kg

品番 / 色
セキュアクランプ付き 33-338-085 / ブラック



Neo-Flex Dual Monitor Lift Stand

標準LCDサイズ	≤24"
昇降	13 cm
荷重範囲	6.4-15.4 kg

品番 / 色
33-396-085 / ブラック



Neo-Flex Notebook Lift Stand

昇降	15.2 cm
荷重範囲	1.6-6.3 kg

品番 / 色
33-334-085 / ブラック

Tablet Mounts



Lockable Tablet Mount

最小タブレット寸法	13.5-22 cm x 20-30.6 cm
標準スクリーンサイズ	7.9-13"
タブレット最大奥行	2.3 cm
荷重範囲	≤ 2.3 kg

品番 / 色
45-460-026 / シルバー





WALL MOUNT MONITOR ARMS ウォールマウントモニターアーム

Premium, Innovative Design



HX Wall Arm

洗練されたデザインのHXアームは最大19kgまでのモニターをマウントできます。回転ストッパーはモニターが壁に接触するのを防ぎます。アクセサリのボウキットを使えばマルチモニター環境となり、さらに生産性をアップできます。

標準LCDサイズ	≤ 49"
昇降	29.2 cm
荷重範囲	9-19 kg

品番 / 色
45-478-026 / アルミニウム
45-478-216 / ホワイト



HX Wall Dual Arm

標準LCDサイズ	≤ 32"
昇降	29.2 cm
荷重範囲	2.3-8 kg モニター毎

品番 / 色
45-479-026 / アルミニウム
45-479-216 / ホワイト

10年
保証付



HX Heavy-Duty Tilt Pivot

HXアーム用ヘビーデューティーピボットです。ゲーミング向けだけでなく、オフィスやご家庭でも使われる大型または曲面モニターの安定性を高めます。

標準LCDサイズ	≤ 49"
チルト	+15° / -5°
荷重範囲	12.7-19.1 kg

品番 / 色
98-540-216 / ホワイト



HX Triple Monitor Kit

トリプルモニターアームにアップグレードできます。

標準LCDサイズ	≤ 26"
昇降	29.2 cm
荷重範囲	1-4.6 kg モニター毎

品番 / 色
98-009-026 / アルミニウム
98-009-216 / ホワイト

LX: Unparalleled Range Of Motion



Easy adjustment: LX Wall Arm

軽く触れるだけで簡単に位置調整ができ、使わないときはアームを折りたためばスペースが確保できます。

標準LCDサイズ	≤ 34"
昇降	33 cm
荷重範囲	3.2-11.3 kg

品番 / 色
45-243-026 / アルミニウム
45-243-216 / ホワイト
45-243-224 / マットブラック

LX Keyboard Arm



Build a complete ergonomic space: LX Wall Keyboard Arm

昇降機能により、キーボードを最適な高さに簡単に調節できます。
バックチルトキーボードトレイで、腱鞘炎を防ぎます。

キーボードトレイサイズ	44.6 x 24 cm
昇降	33 cm
昇降	昇降式 51 cm
荷重範囲	≤ 2.3 kg

品番 / 色
45-246-026 / アルミニウム
昇降式 45-354-026 / アルミニウム

LX Pro: Unparalleled Range Of Motion



Easy adjustment: LX Pro Wall Monitor Arm

少ない力で簡単にモニター的位置調整ができます。使わないときはアームを折りたたんで脇によけておけるので、スペースを広く使えます。

標準LCDサイズ	34"
昇降	33 cm
荷重範囲	1.8-10 kg

品番 / 色
45-683-292 / マットブラック
45-683-290 / ホワイト



Work sitting or standing: LX Sit-Stand Wall Monitor Arm

様々な用途に使用できるアームです。小型モニターをマウントして昇降式ワークステーションとして使用したり、大型ディスプレイをマウントし、デジタルサイネージとしての使用も可能です。

標準LCDサイズ	昇降式 ≤ 43"
標準LCDサイズ	昇降式HD ≤ 46"
昇降	50.8 cm
荷重範囲	昇降式 3.2-11.3 kg
荷重範囲	昇降式 HD 6.3-13.6 kg

品番 / 色
昇降式 45-353-026 / アルミニウム
昇降式 HD 45-383-026 / アルミニウム

LX Pro Keyboard Arm



Build a complete ergonomic space: LX Pro Wall Keyboard Arm

最適な高さにキーボードを配置することで、快適にタイピングできます。バックチルト式キーボードトレイが手首をニュートラルな位置に保ち、快適なタイピングをサポート。けがを予防します。

キーボードトレイサイズ	48 x 24 cm
昇降	33 cm
荷重範囲	≤ 2.3 kg

品番 / 色
45-685-292 / マットブラック
45-685-290 / ホワイト

Heavy Monitor Mount



For large monitors: MX Wall Arm

流線型のMX LCDウォールマウントアームは、13.6kgまでの大型モニターおよびオールインワンコンピュータをサポートします。

標準LCDサイズ	≤ 42"
昇降	13 cm
荷重範囲	6.4-13.6 kg

品番 / 色
45-228-026 / アルミニウム

Style Meets Functionality



Stable and flexible: MXV Wall Arm

スタイリッシュで軽量のMXVウォールモニターアームは、最新のV字型デザインを採用。最大9.1kgまでのモニターをサポートします。スリムなプロファイルながら、昇降、チルト、回転などの機能は充実しています。組み立て済みでお届け。

標準LCDサイズ	≤ 34"
昇降	33 cm
荷重範囲	3.2-9.1 kg

品番 / 色
45-505-026 / アルミニウム
45-505-216 / ホワイト
45-505-224 / マットブラック

office

5年
保証付

Additional Wall Mounts



200 Series

標準LCDサイズ	デュアル ≤ 22" モニター毎
標準LCDサイズ	ピボット ≤ 38"
標準LCDサイズ	エクステンション付 ≤ 38"
荷重範囲	デュアル 5.9 kg モニター毎
荷重範囲	ピボット 11.3 kg
荷重範囲	エクステンション付 11.3 kg

品番 / 色
デュアルモニター 45-231-200 / ブラック
ピボット 45-232-200 / ブラック
エクステンション1本 45-233-200 / ブラック
エクステンション2本 45-234-200 / ブラック



LX Wall Mount Swing Arm & Pivot

標準LCDサイズ	≤ 49"
荷重範囲	22.7 kg

品番 / 色
HDスイングアーム 45-268-026 / アルミニウム
ピボット 45-269-009 / アルミニウム



100 Series

標準LCDサイズ	≤ 38"
荷重範囲	シングル ≤ 11.3 kg
荷重範囲	ダブル ≤ 10.4 kg

品番 / 色
シングル 47-092-800 / ブラック&グレー
ダブル 47-093-800 / ブラック&グレー



5年
保証付

Tilting & Low Profile Mount

標準LCDサイズ	TM チルト ≥ 32"
標準LCDサイズ	TM XL チルト ≥ 42"
標準LCDサイズ	WMロープロファイル ≥ 32"
標準LCDサイズ	WM XLロープロファイル ≥ 42"
荷重範囲	≤ 79 kg

品番 / 色
 TM チルト 61-143-003 / シルバー
 TM XL チルト 61-142-003 / シルバー
 WMロープロファイル 60-604-003 / シルバー
 WM XLロープロファイル 60-602-003 / シルバー



SIM90 Signage Mount

標準LCDサイズ	≥ 32"
荷重範囲	≤ 47.6 kg

品番 / 色
 60-600-009 / ブラック



Glide Wall Mount

標準LCDサイズ	LD-X ≤ 42"
標準LCDサイズ	HD 30-55"
標準LCDサイズ	VHD 46-63"
昇降	LD-X 25.4 cm
昇降	HD 46 cm
昇降	VHD 40.6 cm
荷重範囲	LD-X 5.4-13.6 kg
荷重範囲	HD 9.1-18.1 kg
荷重範囲	VHD 20.4-32 kg

品番 / 色
 LD-X 61-113-085 / ブラック
 HD 61-061-085 / ブラック
 VHD 61-128-085 / ブラック



FX30 Wall Mount

標準LCDサイズ	≤ 37"
荷重範囲	≤ 13.6 kg

品番 / 色
 60-239-007 / ブラック



Interactive Arm

標準LCDサイズ	LD ≤ 42"
標準LCDサイズ	HD 30-65"
標準LCDサイズ	VHD 40-90"
昇降	51 cm
荷重範囲	LD 3.2-11.3 kg
荷重範囲	HD 8.2-18.2 kg
荷重範囲	VHD 15.9-31.8 kg

品番 / 色
 LD 45-361-026 / アルミニウム
 HD 45-296-026 / アルミニウム
 VHD 45-304-026 / アルミニウム

3年
保証付



Neo-Flex Cantilever Mount

標準LCDサイズ	VHD ≤ 63"
標準LCDサイズ	UHD ≥ 37"
荷重範囲	VHD ≤ 36.3 kg
荷重範囲	UHD ≤ 54.4 kg

品番 / 色
 VHD 45-385-223 / ブラック
 UHD 61-132-223 / ブラック



Neo-Flex Wall Mount, ULD

標準LCDサイズ	13-32"
荷重範囲	≤ 18.1 kg

品番 / 色
 97-589 / ブラック



Ceiling Mount



Endless tilt and pitch adjustment: Neo-Flex Projector Ceiling Mount

荷重範囲	≤ 18.1 kg
------	-----------

品番 / 色
 60-623 / ブラック



MOBILE WORKING
多業種・多目的向け軽量カート



3年
保証付

Add movement to any space:
Neo-Flex LCD & Laptop Cart

標準LCDサイズ	LCD ≤ 27"
標準LCDサイズ	ノートパソコン 12-17"
昇降	LCD 68.6 cm
昇降	ノートパソコン 50.8 cm
荷重範囲	LCD ≤ 11.8 kg
荷重範囲	ノートパソコン ≤ 6.8 kg

品番 / 色
LCD カート 24-206-214 / ツートングレー
ノートパソコン カート 24-205-214 / ツートングレー



Widen your view:
Neo-Flex WideView Workspace

標準LCDサイズ	シングル 42"
標準LCDサイズ	デュアル ≤ 22"
昇降	51 cm
荷重範囲	シングル 7.3-13.6 kg
荷重範囲	デュアル 2.7-6.4kg モニター毎

品番 / 色
シングルモニター 24-189-055 / ツートングレー
デュアルモニター 24-194-055 / ツートングレー



Digital signage that moves:
Neo-Flex Mobile MediaCenter

標準LCDサイズ	LD 27-60"
標準LCDサイズ	VHD 37-75"
標準LCDサイズ	UHD 50-80"
昇降	51 cm
荷重範囲	LD 11.3-22.7 kg
荷重範囲	VHD 22.7-40.9 kg
荷重範囲	UHD 40.9-54.4 kg

品番 / 色
LD 24-190-085 / ブラック
VHD 24-191-085 / ブラック
UHD 24-192-085 / ブラック
アクセサリ:
カメラシェルフキット 97-491-085
MMC VESA-CPU マウント 97-527-009

Accessories:
Neo-Flex Cart & Workspace



NFカートハンドルと
バスケットキット
97-545



NF カートワイヤーバスケット
キット
97-544



ユニバーサル CPU ホルダー
80-105-064



NFカートラップトップ
垂直キット
97-546



エルゴトロンは、医療現場でも活躍しています。患者へより良いケアを提供するために、エルゴトロンのヘルスケア製品は医療従事者のワークスタイルを変え、疲労を軽減し、作業効率を上げます。エルゴトロンで、一歩先のケアへ。

Carts

ワークフローにフィットするカート

モバイルワークステーションでケアもワークフローもスムーズに。

Wall Mounts

スペースの活用に

自由に使えるスペースが増え、医療従事者と患者のコミュニケーションがより円滑になります。

Charging Cabinets

テクノロジーをパワーアップ

端末を安全な状態で充電、保管します。

and more!



CAREFITTM SLIM

Ultra-lean Documentation Cart

5年保証付

広範囲に垂直に昇降する機能で、多様なユーザーの身体的・人間工学的ニーズに適応するカートです。軽量設計で可動性に優れ、医療施設のどこにでも簡単に移動できます。

CareFit Slim 2.0 カート スライド式のキーボードトレイと広々とした作業スペース付き。大型AIOと大型モニターに対応します。引き出しなし、または引出し(1段)付きのモデルから選べます。

- 1 マイクロPCとLCDの構成またはAIO 21~27"、9.1kgまで対応、効率的なIT構成の構築ができます
- 2 伸縮性のリフトにより、モニターをさらに12.7cm高くできます
- 3 52.5 x 36.3cmの広々とした作業スペース
- 4 スライド式のキーボードトレイと、引き出し型のマウストレイ(左右いずれか)は、使用しないときは収納できます
- 5 リフトハンドルで、簡単に高さ調整ができます
- 6 スキャナー、プリンタまたは除菌シート収納用のアクセサリシェルフが含まれます
- 7 リフトエンジンで、74~119cm昇降します
- 8 LiFeKinnex パワーシステムを追加できます
- 9 コンパクトなつくりで、ベースは耐久性の高い鋳造アルミニウム仕上げです。10.2cmのスリーファンクションキャスター付き

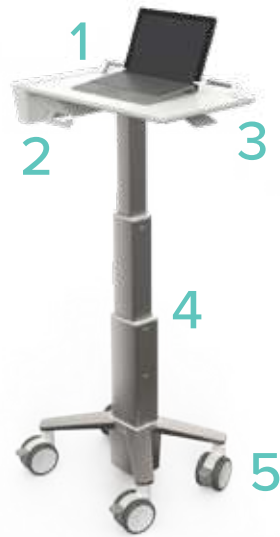

CareFit スリムラップトップカート ノートパソコンや2-in-1に適しています。プルアウト式ケーブル収納トレイにコード類、スライド式のアダプターホルダーに電源アダプターが収納できます。

- 1 大切なデバイスが滑らないようにするデバイスストラップ付き
- 2 ハードウェアを収納できる収納ホルダーと、コード類が収納できる収納トレイ付き
- 3 作業面のサイズは53.3 x 35.3 cm
- 4 三段階リフトエンジンで、61.4~124.7 cm垂直に昇降します
- 5 コンパクトなつくりで、ベースは耐久性の高い鋳造アルミニウムベース仕上げ。10.2cmのスリーファンクションキャスター付き

CareFit Slim 2.0 LCD Cart

標準LCDサイズ	マイクロPCとLCDの構成またはAIO21~27"、2.3~9.1kgまで対応、効率的なIT構成の構築ができます
昇降	44.5 cm
設置面寸法	46 x 42 cm

品番 / 色

- 引き出しなし C50-3500-0 / ホワイト・ウォームグレー
- 引き出し1個 C50-3510-0 / ホワイト・ウォームグレー

CareFit Slim Laptop Cart

標準ノートパソコン スクリーンサイズ	≤ 17.3"
昇降	62.5 cm
設置面寸法	48 x 37 cm

品番 / 色

- 引き出しなし C50-1100-0 / ホワイト・ウォームグレー



LK LiFeKinnexTM

POWER LIFE-CHANGING CARE

- 安全な電池化学素材
- より長い電池サイクル寿命
- 迅速な充電時間
- 簡単接続
- シンプルな取付システム

医療用カートに安全に電力供給をするLiFeKinnexパワーシステムは、バッテリー、モジュール、オプションの4ベイチャージャーのシステムで構成され、複数のワークフローをサポートするようにデザインされた電源システムです。使用中でもモジュールに接続して充電でき、ホットスワップも可能。LCD画面でバッテリーの動作時間をモニタリングでき、独自のマグネット接続機能でバッテリー交換も簡単。ダウンタイムを最小限に抑えます。

パワーアウトプット	AC
バッテリーの種類	リン酸鉄リチウム(LiFe)
バッテリー容量	245Wh
充電時間	1.75時間
駆動時間	5-8時間(標準使用時)
バッテリー重量	3 kg

品番

LIFEKINNEX バッテリー 98-246

カートモジュールとチャージャーにバッテリー本体は含まれておりません

LIFEKINNEX カートモジュール 98-255

LIFEKINNEX 4ベイチャージャー 98-265

認証

UN / DOT 38.3、IEC 62133、WEEE、紛争鉱物法、REACH、RoHS

2年保証付



LiFeKinnex 4ベイチャージャー (デスクトップ)

可動性に富んだエルゴトロン®のStyleView医療用カートとウォールマウントワークステーションは、人間工学に基づいたデザインと機能で、シフト中の医療従事者の身体的負担や疲労感を軽減します。いつでも快適で健康的に働けるため、患者への迅速なケアへとつながります。製品はカスタマイズも可能。ペイシェント・エクスペリエンスと患者エンゲージメントをアップするようカスタマイズできます。

Light-duty Documentation Carts



7年
保証付

StyleView
S-Tablet Cart, SV10
for Microsoft Surface
SV10-1800-0



7年
保証付

StyleView
Tablet Cart, SV10
SV10-1400-0



7年
保証付

StyleView
Laptop Cart, SV10
SV10-1100-0



7年
保証付

StyleView
Pole Cart
24-818-211

Point-of-care Documentation Carts

モニターマウントを選択
LCDアーム
LCDピボット
ノートパソコン

電源有り/無しを選択
リン酸鉄リチウム(LiFe)
アクセサリを選択
引出し
追加収納
48-49ページを参照

認定のサービスプログラムを
追加できます



5年
保証付

StyleView
40 and 41 Series
ノートパソコンモデル
ノンパワー

品番は国および電力要件によって異なります
最適な医療用カートを選ぶにはstyleview.ergotron.com/finderを検索

Point-of-care Medication Delivery Carts & Telemedicine Carts

モニターマウントを選択
LCDアーム
LCDピボット
ノートパソコン

電源有り/無しを選択
リン酸鉄リチウム(LiFe)
引き出しの構成を選択

アクセサリを選択
追加収納
48ページを参照

認定のサービスプログラムを
追加できます



StyleView 43 Series
LCDアームモデル
ノンパワー
引き出し付き



StyleView Telemedicine
デュアルモニターモデル
遠隔医療用アプリケーションと
ストレージ付き

品番は国および電力要件によって異なります
最適な医療用カートを選ぶにはstyleview.ergotron.com/finderを検索

StyleView Carts

標準LCDサイズ	LCDアーム ≤ 24"
標準LCDサイズ	LCDピボット ≤ 24"
標準LCDサイズ	ノートパソコン ≤ 17"
昇降	LCDアーム 68.6 cm
昇降	LCDピボット 63.5 cm
昇降	ノートパソコン 51 cm
作業面寸法	56.7 x 50.2 cm
設置面寸法	43 x 53.3 cm

品番 / 色
ウェブサイトをご覧ください

	認証基準	認証マーク	アース付きプラグ & コンセント
Hong Kong/ Malaysia/ Singapore	IEC 60601-1	Not Applicable	United Kingdom BS 1363
China	IEC 60601-1	Not Applicable	GB2009-1 GB1002-1
Australia/ New Zealand	IEC 60601-1	C-Tick	Australian AS NZS 3112

Build Your Styleview Cart: Accessories To Enhance Your Workflow



SV43/44 封筒用引き出し
97-853



SV収納用バスケット
97-740



SV スキャナーシェルフ*
97-780-194



ユニバーサル CPU ホルダー*
80-105-064



SV デュアルモニターキット*
98-030



ユーティリティシェルフ
97-507-216



シンクライアントマウント*
80-107-200



スキャナーホルダー
97-543-207



SV カメラシェルフキット*
97-776-194



Tスロットワイプホルダー
98-450



SVテレメディシンピン*
97-854



CPUロックキット
97-702



SV IV ボールクランプキット
97-632



SVスリーファンクションキャスター
98-069



パンポットキット
97-650



SVタスクライト
97-754-002



SV 背面 VESAマウントキット
97-512-009



大型ユーティリティシェルフ
97-540-053



SV フロントトレイ
98-134



収納用バスケット
97-926-064



SV ワイヤバスケット 大
98-135-216



SV イーサネットサイドカバー
LCD 97-855
ノートパソコン 97-856



SV高さ調整可能キーボードアーム
97-827



Build Your Styleview Cart: Numerous Drawer Configurations



引き出しx1
メインの引き出し1段(1段に1つ)



引き出しx2
メインの引き出し1段(1段に1つ)
サブの引き出し1段(1段に1つ)



引き出しx4
メインの引き出し1段(1段に3つ)
サブの引き出し1段(1段に1つ)

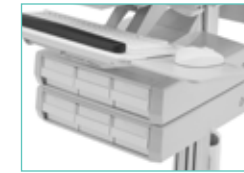

引き出しx6
メインの引き出し1段(1段に3つ)
サブの引き出し1段(1段に3つ)



引き出しx9
メインの引き出し1段(1段に3つ)
サブの引き出し2段(1段に3つ)



引き出しx3
メインの引き出し1段(1段に1つ)
サブの引き出し2段(1段に1つ)



引き出しx2
メインの引き出し1段(1段に2つ)



大型引き出しx1
メインの引き出し1段(大型1つ)



大型引き出しx2
メインの引き出し1段(大型2つ)



引き出しx15
メインの引き出し1段(1段に3つ)
サブの引き出し4段(1段に3つ)

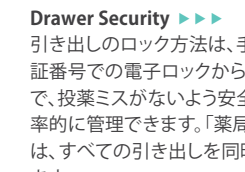

Drawer Security ▶▶▶
引き出しのロック方法は、手動または暗証番号での電子ロックから選べますので、投棄ミスがないよう安全にそして効率的に管理できます。「薬局モード」では、すべての引き出しを同時に解除できます。



*表示されているディスプレイ、カメラ、コンポーネントは別売です。

CAREFIT™ Low Profile Wall Enclosure

5年保証付

医療現場にウォールマウントワークステーションを取り入れれば、混雑した病室や廊下でも場所を取らずに快適に作業できます。スリムでコンパクトなCareFit エンクロージャで、最適の患者ケアを提供するためのスペースを手に入れられます。

- コンパクトなデザインで、使用しないときは折りたたんでより広いスペースを確保できます。
- 最大10桁のロックコードで患者データとデバイスを安全に保ちます。
- ラミネートは交換可能。カスタマイズして、スタイリッシュで癒しの空間をデザインできます。



5年保証付



CareFit Enclosure

標準LCDサイズ	≤ 27" ウェブサイトをご覧ください
昇降	51 cm
荷重範囲	≤ 10.7 kg

- 品番 / 色
 61-367-060 / マットブラック
 61-367-030 / スノーホワイト
 アクセサリー / 品番 / 色
 ラミネート 98-419-891 / ウォルナットハイツ
 ラミネート 98-419-888 / フォントヒルベア
 ラミネート 98-419-890 / ファントムエクリュ
 ラミネート 98-419-889 / ファントムココア
 ラミネート 98-419-887 / ワイルドチェリー
 ラミネート 98-419-906 / マニトバメープル
 縦型スキャナーブラケット 98-425-060 / マットブラック
 縦型スキャナーブラケット 98-425-030 / スノーホワイト
 横型スキャナーブラケット 98-424-060 / マットブラック
 横型スキャナーブラケット 98-424-030 / スノーホワイト

6種類のラミネートオプション



拡張性に優れたCareFitコンボは、効率的でミスがないワークフローと心地の良い患者ケアをサポートします。片手でも自在に動かせ画面共有も簡単、患者ケアに必要な備品にもすぐに手が届きます。ケーブルマネージメント付きのデザインは外観をすっきりとさせ、さらに感染予防やメンテナンスにも役立ちます。



CareFitコンボは効率的なワークフローを構築し、ドキュメンテーション作業を容易にします。人間工学的に優れたデザインは**看護師**の健康をサポートし、患者ケアの充実を図ります。

ケーブルを視界から見えなくするケーブルマネージメントやシンプルなコードアクセスにより、**ITチーム**によるメンテナンスやワークステーションのアップグレードがスムーズになり、効率的な対応を可能にします。

可動域が広く、カスタマイズ可能なモジュラー設計

- 1 モニターのパンは180°動き、高さは独立して13cmの調節が可能のため、ユーザーに合わせてモニター配置をすることができます
- 2 エクステンダーを追加すれば165cmまでリーチが伸ばせるため、患者のベッドサイドやプライベートスペースなど、場所を問わずドキュメンテーション作業がしやすくなります
- 3 ウォールトラックカバーによってケーブルが視界に入らず、すっきりとした外観になります
- 4 使用していない際には折りたためる省スペース設計は作業スペースを確保するのに便利です
- 5 ケーブルマネージメントでケーブル類をすっきりまとめることで、感染予防にも役立ちます
- 6 効率的で安全なアクセスのためにRFID/バッジリーダーを統合できます
- 7 モニター2面構成にアップグレードし、データ等をさらに見やすくなります



CareFit Combo System

標準LCDサイズ	* ≤ 27" 詳細はウェブサイトをご覧ください
昇降	51 cm
荷重範囲	モニター: 3.6-10 kg 作業面: 0.68 kg

品番 / 色
コンボシステム 45-618-251 / ホワイト
作業面付きコンボシステム 45-619-251 / ホワイト



CareFit Combo Arm

標準LCDサイズ	* ≤ 27" 詳細はウェブサイトをご覧ください
昇降	51 cm
荷重範囲	モニター: 3.6-10 kg 作業面: 0.68 kg

品番 / 色
コンボアーム 45-621-251 / ホワイト
作業面付きコンボアーム 45-622-251 / ホワイト

ユニークなニーズに合う
豊富なアクセサリ



VESA取付けトップマウントスキャナーホルダー
98-649-251
ハンズフリーでのスキャンが可能、効率のよいワークフローをサポート



CAREFITコンボワイヤレススキャナーブラケット
98-549-251
左右どちら側にも設置可能、効率のよいワークフローをサポート



CAREFITコンボスキャナーブラケット
98-551-251
左右どちら側にも設置可能、効率のよいワークフローをサポート



CAREFITコンボ電子サインタブレット用ホルダー
31-018-216
サイン用タブレットを手の届きやすい場所へキープ



ウォールトラック用プリンターブラケット(ラージ)
98-647-251
手の届きやすい位置に設置することでワークフローをサポート

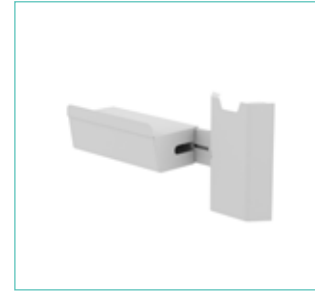

ウォールトラック用プリンターブラケット
98-578-251
手の届きやすい位置に設置することでワークフローをサポート

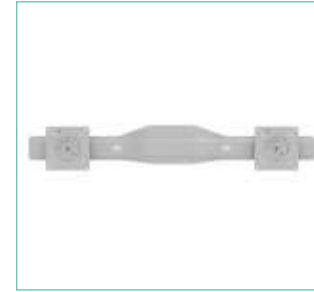

CAREFITコンボデュアルモニターキット
98-650-251
24インチ(61cm)までのモニターを2画面取り付け



CAREFITコンボエクステンダー
98-547-251
リーチを伸ばし、さらに手の届く患者ケアを実現



CAREFITコンボエクステンダー(ショート)
98-648-251
リーチを伸ばし、さらに手の届く患者ケアを実現



CPUウォールキャビネット
98-543-251
CPUを安全に保護し、ケーブル類やアダプターをまとめます



CAREFITコンボCPUトレイ
98-548-251
作業面の下に設置する省スペース設計



34インチウォールトラック
31-018-216
さらに安定性が高い設置を実現
CareFitコンボアームに必要



CAREFITウォールトラック34インチカバー
98-609-030
ケーブル類をすっきりと収納、感染防止にも



効率的なワークフローのための構成



プリンターブラケット(ラージ)、電子サインタブレット用ホルダー、エクステンダー(ショート)、トップマウントスキャナーホルダー、CPUトレイ付きCareFitコンボシステム



作業面、プリンターブラケット(ラージ)、電子サインタブレット用ホルダー、エクステンダー(ショート)、トップマウントスキャナーホルダー、CPUトレイ付きCareFitコンボシステム



デュアルモニターキット、プリンターブラケット、電子サインタブレット用ホルダー、エクステンダー(ショート)、ワイヤレススキャナーブラケット、CPUウォールキャビネット付きCareFitコンボシステム



作業面、デュアルモニターキット、プリンターブラケット(ラージ)、電子サインタブレット用ホルダー、ワイヤレススキャナーホルダー、エクステンダー、CPUウォールキャビネット付きCareFitコンボシステム



作業面、電子サインタブレット用ホルダー、トップマウントスキャナーホルダー、ワイヤレススキャナーブラケット、エクステンダー、CPUトレイ付きCareFitコンボシステム



StyleView Vertical Lifts



StyleView Sit-Stand Vertical Lift

標準LCDサイズ	≤ 24"
昇降	45.7 cm
荷重範囲	3.6-15 kg
荷重範囲	コンパクトタイプ 2.3-13.6 kg

品番 / 色
 61-080-062 / ホワイト
 61-080-085 / ブラック
 コンパクトタイプ 61-081-062 / ホワイト
 コンパクトタイプ 61-081-085 / ブラック



StyleView Vertical Lift

標準LCDサイズ	≤ 24"
昇降	22.9 cm
荷重範囲	3.6-15 kg
荷重範囲	コンパクトタイプ 2.3-13.6 kg

品番 / 色
 60-609-216 / ホワイト
 60-609-195 / ブラック
 コンパクトタイプ 60-593-216 / ホワイト
 コンパクトタイプ 60-593-195 / ブラック

LX, LX Pro, Neo-Flex & 200 Series Wall Mounts



Neo-Flex Dual Monitor Wall Mount & Keyboard Wall Mount

標準LCDサイズ	≤ 24"
昇降	—
荷重範囲	≤ 22.7 kg 11.3 kg ビボット毎 キーボード 2.3 kg

品番 / 色
 モニターマウント 28-514-800 / グレー&ブラック
 キーボードマウント 45-403-062 / グレー

5年保証付



Neo-Flex Wall Mount Lift

標準LCDサイズ	≤ 27"
昇降	12.7 cm
荷重範囲	2.7-7.2 kg

品番 / 色
 60-577-195 / ブラック

3年保証付



200 Series Combo Arm

標準LCDサイズ	≤ 24"
昇降	13 cm
荷重範囲	モニター 2.7-8.2 kg キーボード、マウス&バーコードスキャナー; 2.3 kg

品番 / 色
 45-230-216 / ホワイト
 45-230-200 / ブラック

5年保証付



LX Sit-Stand Wall Mount System

標準LCDサイズ	≤ 42"
昇降	51 cm
荷重範囲	3.2-11.3 kg

品番 / 色
 中型CPUホルダー 45-358-026 / アルミニウム
 小型CPUホルダー 45-359-026 / アルミニウム

10年保証付



LX Wall Mount System

標準LCDサイズ	≤ 32"
昇降	33 cm
荷重範囲	3.2-11.3 kg

品番 / 色
 中型CPUホルダー 45-247-026 / アルミニウム
 小型CPUホルダー 45-253-026 / アルミニウム
 45-551-216 / ホワイト
 ホワイトのCPUホルダーは別売
 シンクライアントマウント 80-107-216 / ホワイト
 小型CPUホルダー 80-063-216 / ホワイト
 縦型ユニバーサルCPUホルダー: 97-468-216 / ホワイト

10年保証付



LX Pro Wall Mount System

標準LCDサイズ	≤ 34"
昇降	33 cm
荷重範囲	1.8-10 kg

品番 / 色
 45-696-292 / マットブラック
 45-696-290 / ホワイト
 CPUホルダーは別売
 ウォールトラック付きミニPCマウント 98-721
 ウォールトラック付き 小型PCマウント 98-722
 ウォールトラック付き 中型PCマウント 98-723

10年保証付

charging systems

Durable
Flexible
Efficient
Innovative

エルゴトロンのプロフェッショナルグレードのChargeFit充電カートは、充電カートとして設計・製造されており、端末を安全かつ簡単な操作で素早く効率的に充電します。様々な端末と環境に対応できるようにデザインされているため、常に化するテクノロジーと教育現場にフィットし、インタラクティブなデジタルラーニングの可能性を引き出します。

CHARGEFIT™



charging carts

Featured	High-Capacity
YES45 Adjusta™	ZIP40 Charge
45台収納	40台収納
 <p data-bbox="1910 1054 1965 1111">PS</p>	 <p data-bbox="2386 1054 2606 1111">ZIP40充電&管理カートも あります</p> <p data-bbox="2813 1054 2868 1111">PS</p>
タブレット、Chromebook、iPad、ノートパソコン	タブレット、Chromebook、iPad、ノートパソコン
	
<p data-bbox="2093 1340 2472 1373">プレミアムキャスターで、移動も簡単</p>	
<p data-bbox="1831 1426 2050 1459">カート本体生涯保証</p>	<p data-bbox="2331 1406 2911 1475">カート本体限定生涯、機械部品5年間、電気部品3年間、ケーブル類1年間</p>

CHARGEFIT

charging cabinets



消費電力を自動管理する

特許取得済みPowerShuttle機能

安全に素早くタブレットとラップトップを充電します

庫内の稼働状況を常に監視

突入電力を制御し、ピークを回避

常に端末の充電状況を監視

あるテストでは、パワーシャトル機能付きのエルゴトロン製の充電カートは、一般的な輪番充電方式の充電カートより40%早く充電しました



デスクトップ

ZIP12

12台収納



タブレット、スマートフォン、Chromebook、iPad



キャビネットタイプでスペースを節約

カート本体限定生涯、機械部品5年間、電気部品3年間、ケーブル類1年間

プロフェッショナルレベルのエルゴトロン製のChargeFit充電カートは、充電カートとして設計・製造されており、製品として電気安全法などの安全認証済みです。

お使いの端末に最適な充電システムを選ぶには ergotron.com/ja-jp/ツール/充電システム検索 を検索

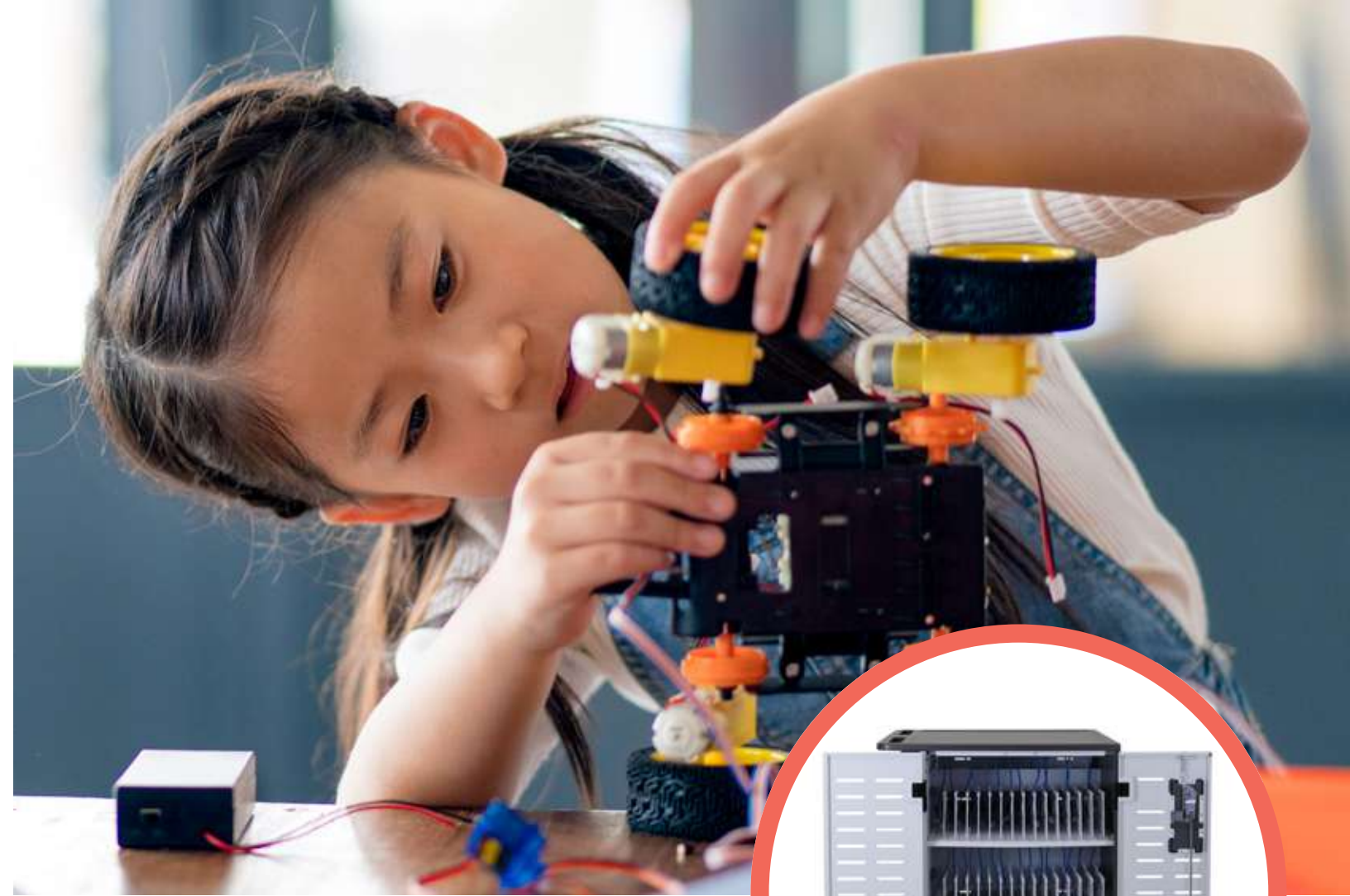

Charge devices faster to power your digital classroom

エルゴトロン製の充電カート/キャビネットは仕切り板が調節できるため、内部構成を自由自在に設定できます。大口径静音キャスターで、教室間の移動もスムーズです。消費電力を自動管理するパワーシャトル機能で、簡単操作で素早く充電します。

Explore our other education products

LearnFit™	WorkFit™ Elevate™	Neo-Flex™ MMC	Monitor Arms
生徒向けモバイルデスク	昇降式ウォールデスク	モバイルメディアカート	多種多様なモニターアーム

education



LEARNFIT™

高さ調節可能なモバイルデスクのLearnFitファミリーは、アクティブで活気のある学習環境を創りだし、生徒の健康や授業への取り組み姿勢にプラスの効果をもたらします。次世代のアクティブラーニングに最適です。

LearnFitで軽度の身体活動や立ち姿勢を授業に取り入れることで、健康的な代謝が促され、集中度や反応度、授業への参加姿勢が改善します。健康的に授業を受けることは、好成績にもつながります。



LearnFit Sit-Stand Desk

LearnFitは高さ調節が可能な生徒用モバイルデスクです。移動が楽な、軽量・キャスター付き。グループワークに役立ちます。授業中に体を動かすことは、生徒の授業への参加意欲を高め、健康度、学業成績にもプラスになります。

昇降	40.6 cm
荷重範囲	≤ 7 kg
作業面高さ	73.7-114 cm
作業面寸法	61 x 56 cm
設置面寸法	61 x 56 cm
Base Footprint	61 x 56 cm

品番 / 色
24-547-003 / グレー & シルバー

10年保証付



Take your teaching on the move: TeachWell™ Mobile Digital Workspace

TeachWell モバイルデジタルワークスペースは、昇降機能付きのモバイルワークスペース。パソコンやキーボード、マウス、プロジェクターなどの機器をまとめることができます。キャスター付きで移動も楽々。生徒とのコミュニケーションも増えます。

昇降	51 cm
荷重範囲	ウェブサイトをご覧ください
作業面高さ	81-132cm
作業面寸法	79 x 53 cm
設置面寸法	73 x 53 cm

品番 / 色
24-220-055 / グラファイトグレー

5年保証付



Accessories:



収納用バスケット
97-926-064



service

サービスとサポート

エルゴトロンは、専門技術者による設置や保守点検から現地でのサービスまで、カスタマーのニーズに応えるために様々なサービスプログラムを用意しています。

ご利用いただける各種サービス:

- 設置および統合
- 現地でのサービス
- 保守点検
- 保証延長サービス
- 保証期間内および期間後の修理
- 現地での詳細な製品研修
- 製品の監査と診断



Certified Service



ergotron®
moving you forward



その他のリソースは、ergotron.com からダウンロードしてください

APAC Sales:
Sydney, Australia / apacustomerservice@ergotron.com

© Ergotron, Inc. rev 2025.08.07

Literature designed in the U.S.A. and printed in Japan.

本記載内容は予告なしに変更することがあります

エルゴトロンの製品は、疾病を治癒、治療、緩和、予防するものではありません

パテントについては ergotron.com/patents をご参考ください

870-01-021-JP