

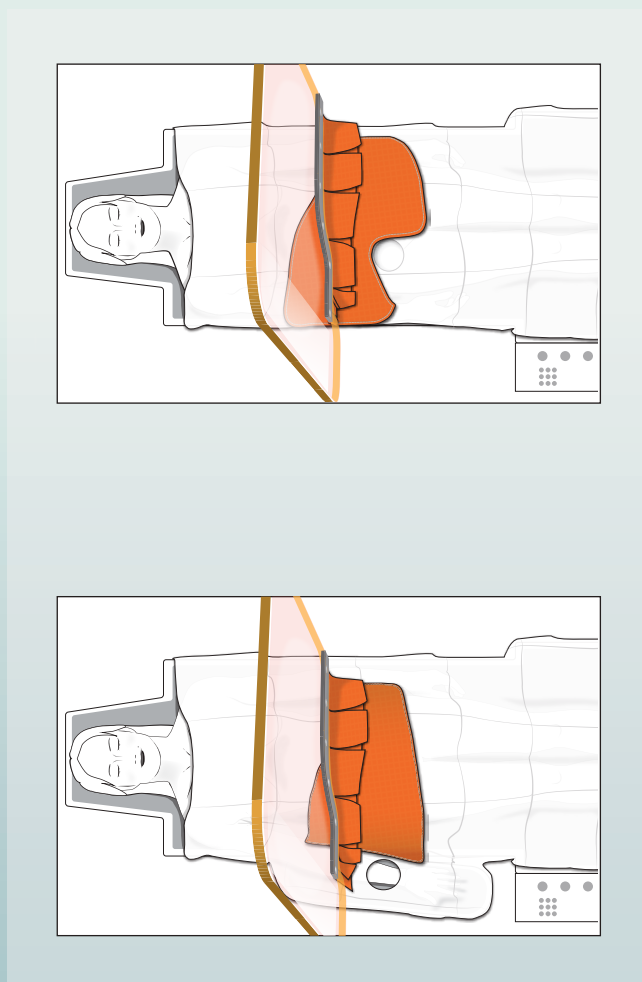

**X線防護板用カーテン
& X線防護カバー**

■ X線防護板用カーテン

本製品を装着する事で、防護板と患者さんとの間隙からの散乱線を防護します。



既設のMAVIGX線防護板 (OT50001) に後付けできます。

※MAVIGアームの重量調整が必要になる場合がございます。

【装着無し】

【装着有り】

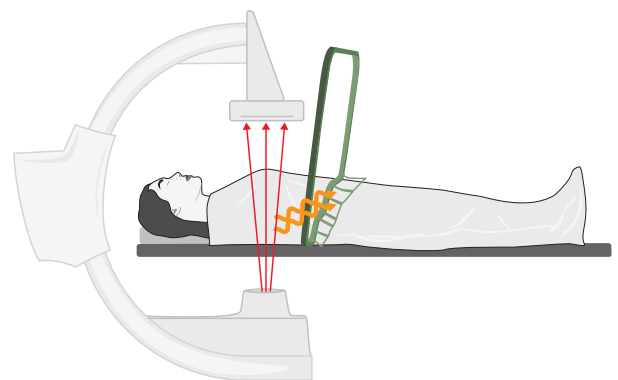
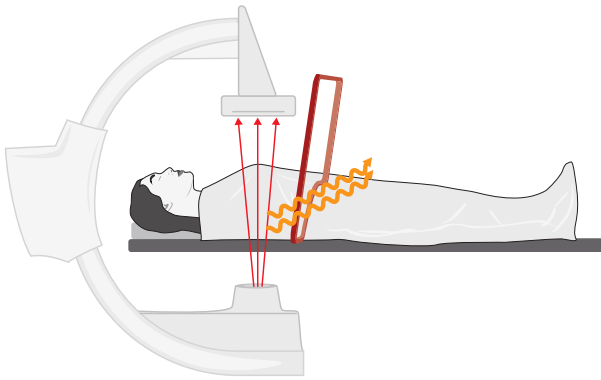
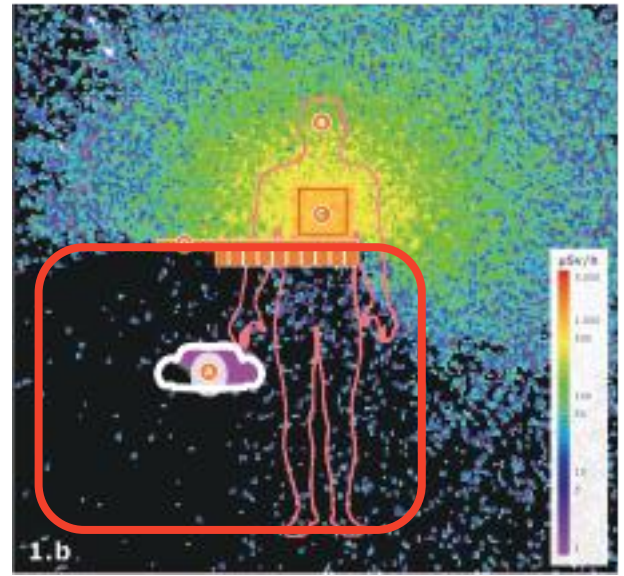
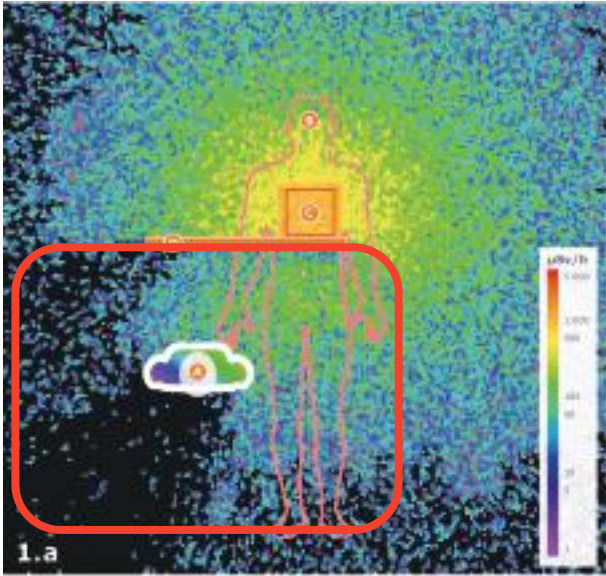

型番 OT50001-CO
外形寸法

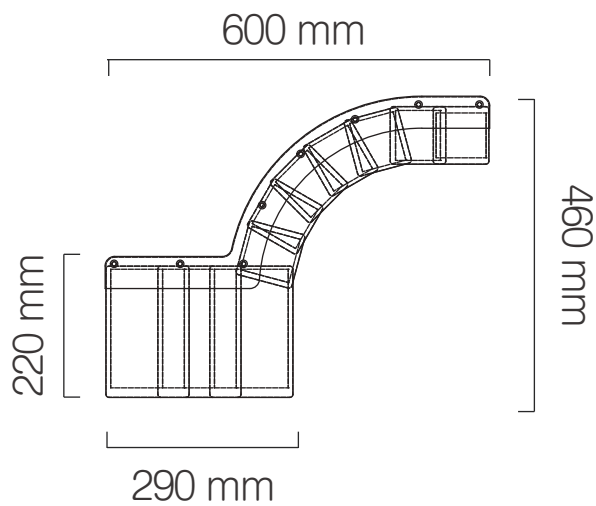

重さ 850g
鉛当量 0.50 mmPb
型番 STEA-OT4
アクセサリ 滅菌済専用カバー
1箱：50枚
(OT50001)

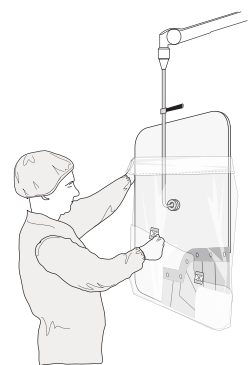

■ X線防護板カバー

フェモラル用



型番 ST-FS5AMM
鉛当量 0.50 mmPb
幅 75 cm

ラディアル用



型番 ST-RZ5AMM
鉛当量 0.50 mmPb
幅 75 cm

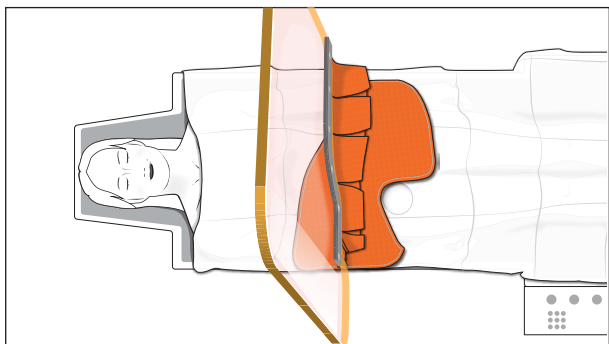

アクセサリ 滅菌済専用カバー（半透明）
型番 STEA-FSAM
1箱：50枚

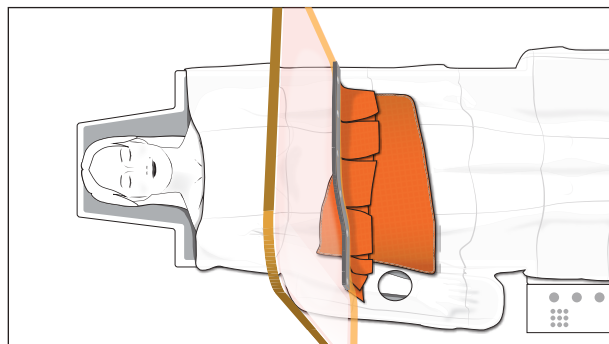

滅菌済専用カバー（半透明）
型番 STEA-RZAM
1箱：50枚

※X線防護板カバー装着イメージ

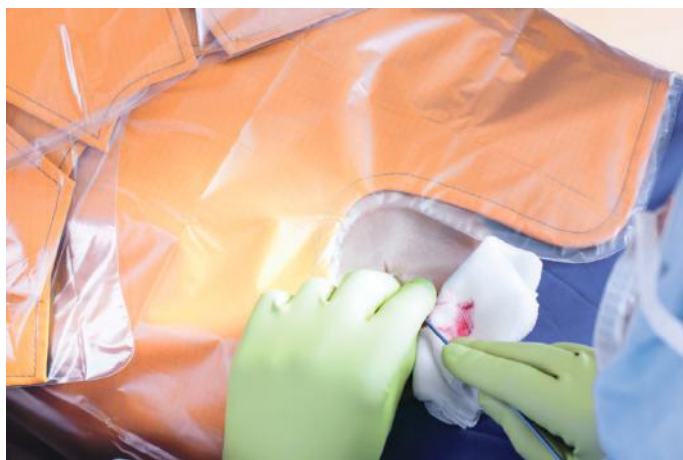

 **FLAIR** フレア株式会社

〒192-0042 東京都八王子市中野山王1-17-19
TEL:042-634-9491 FAX:042-634-9492
URL:www.flair-med.com
E-mail:info@flair-med.com